



straightcurve®

Specificaties

75mm Flexline™

LENGTE 2200mm | DIKTE 6mm

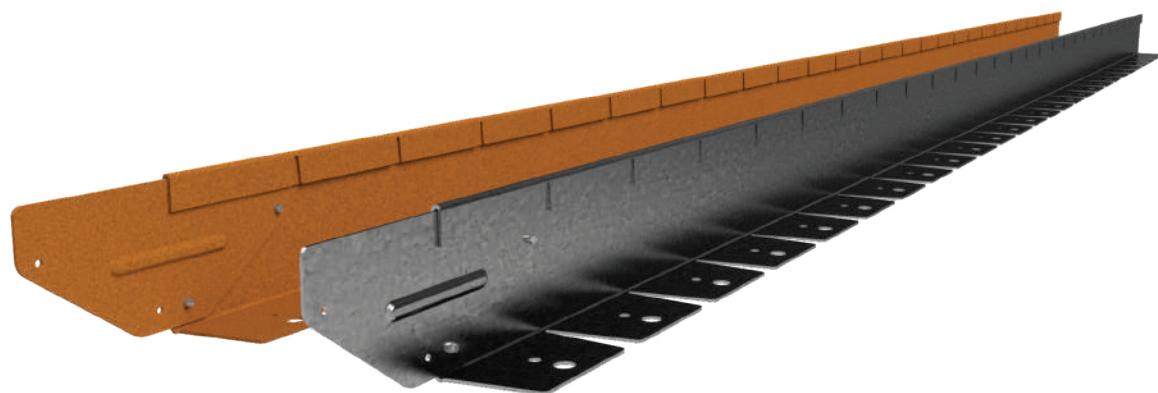

AFWERKING(EN)

-  Gegalvaniseerd staal
-  Cortenstaal



Staalplaatdikte 1.6mm

WORDT VERKOCHT ALS SET MET DAARIN

-  Verbindingsplaat (voorgemonteerd)
-  3 x verzinkte grondnagels, 300mm lang

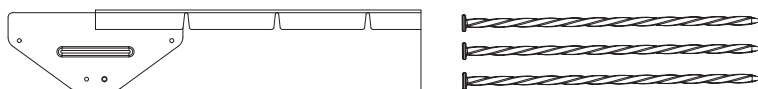

Installatiehandleiding

75mm Flexline™

Scan mij voor de
installatievideo!

Scan de code voor de installatievideo
www.straightcurve.info/078



BEKIJK VIDEO



VOORBEREIDING

Maak voordat u begint de ondergrond waterpas. Het verdichten van de ondergrond wordt aanbevolen. Dit product kan zowel op een zandige ondergrond als op een verdichte fundering gebruikt worden. *Let op: Een lichte helling van de rand is mogelijk.*

HOEKSTUKKEN

Voor het verkrijgen van hoeken buigt u het materiaal met de hand. Gebruik een rubberen hamer om de vorm van de hoek te positioneren.

BENODIGDE BEVESTIGINGEN

- ☑ 2 x zelfborende schroeven (12G x 16mm)
- ☑ 2 x popnagels (4mm huls)

TIP

- ☑ Richt, wanneer u een ondergrond als zand of grind verdicht, de voeten van de randen naar binnen en verdicht op de voeten. Hierdoor wordt de rand steviger.
- ☑ Zet alle randen op hun plaats, voordat u deze bevestigt, te beginnen bij één uiteinde.
- ☑ De diameter van de cirkel die met dit product gevormd kan worden is een strakke 70 cm

STAP 1 - BRENG RANDEN BIJ ELKAAR

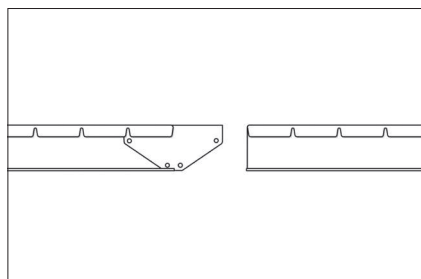

STAP 2 - MAAK VAST MET SCHROEVEN (OF POPNAGELS)

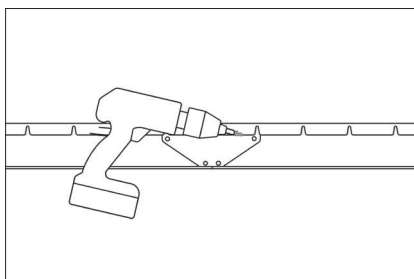

STAP 3 - BUIG

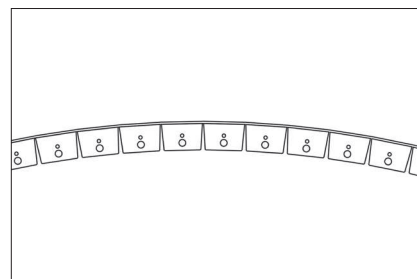

STAP 4 - BEVESTIG

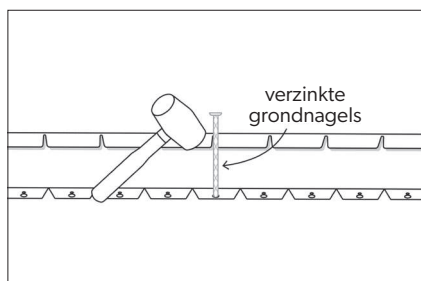

HOEK - BUIG DE LIP OM, VOOR HET PERFECTIENEREN VAN DE VORM

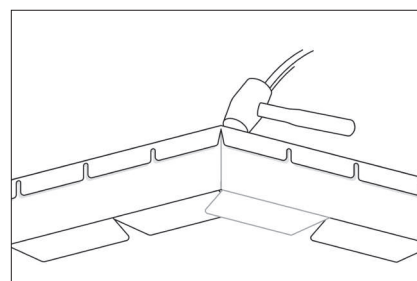
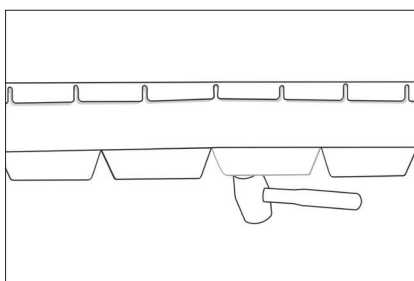



straightcurve®

Specificaties

75mm Rigidline™

LENGTE 2200mm | DIKTE 6mm

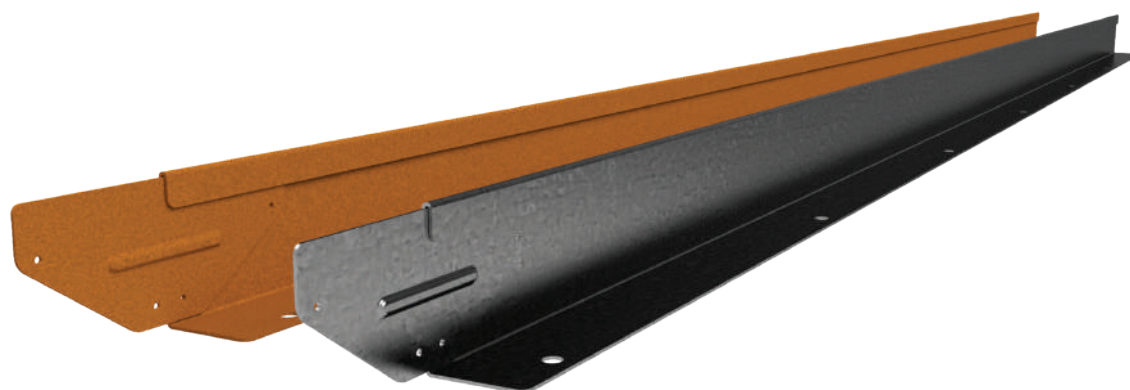

AFWERKING(EN)

-  Gegalvaniseerd staal
-  Cortenstaal



Staalplaatdikte 1.6mm

WORDT VERKOCHT ALS SET MET DAARIN

-  Verbindingsplaat (voorgemonteerd)
-  3 x verzinkte grondnagels, 300mm

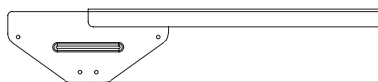

EXTRA ACCESSOIRES

-  500mm Hoekstuk (Buig naar gewenste hoek)

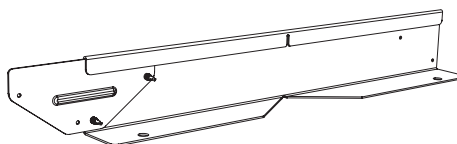

Installatiehandleiding 75mm Rigidline™

Scan mij voor de
installatievideo!

Scan de code voor de installatievideo
www.straightcurve.info/079



BEKIJK VIDEO



VOORBEREIDING

Maak voordat u begint de ondergrond waterpas; verdichten van de ondergrond wordt aanbevolen. Dit product kan zowel op een zandige ondergrond als op verdichte fundering gebruikt worden.

HOEKSTUKKEN

We hebben kant-en-klare rechte hoeken voor u*, maar u kunt er voor kiezen om deze eenvoudig zelf te maken. Maak een verticale snede naar beneden langs de wand en snijd een V (minimaal 120 graden) uit de voet aan de kant waar u de rand met de hand naar binnen wilt buigen.

BENODIGDE BEVESTIGINGEN

- ✓ 2 x zelfborende schroeven (12G x 16mm)
- ✓ 2 x popnagels (4mm huls)

TIP

- ✓ Richt, wanneer u een ondergrond als zand of grind verdicht, de voeten van de randen naar binnen en verdicht op de voeten. Hierdoor wordt de rand steviger.
- ✓ Zet alle randen op hun plaats, voordat u deze bevestigt, te beginnen bij één uiteinde.

STAP 1 - BRENG RANDEN BIJ ELKAAR

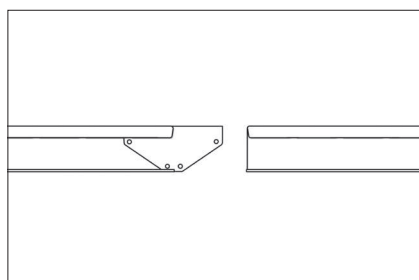

STAP 2 - MAAK VAST MET SCHROEVEN
(OF POPNAGELS)

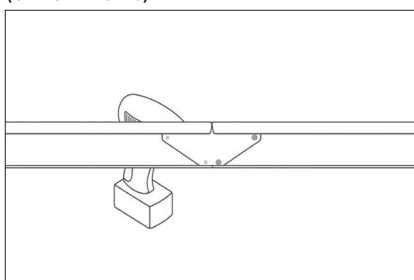

STAP 3 - BEVESTIG

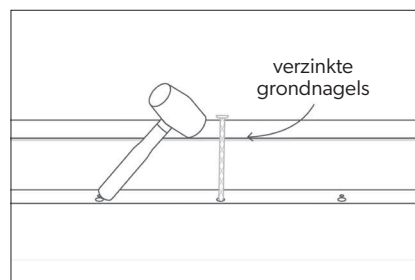

MAAK HOEK - MAAK VOLDOENDE GROTE INKEPING MET EEN SLIJPTOL

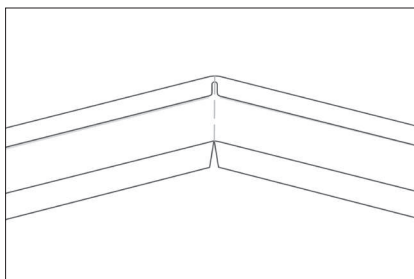
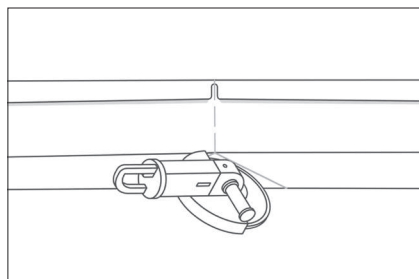

KANT- EN KLARE HOEK*

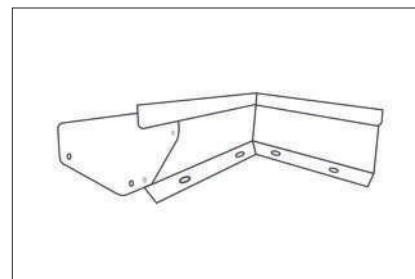



straightcurve®

Specificaties

100mm Flexline™

LENGTE 2200mm | DIKTE 8mm

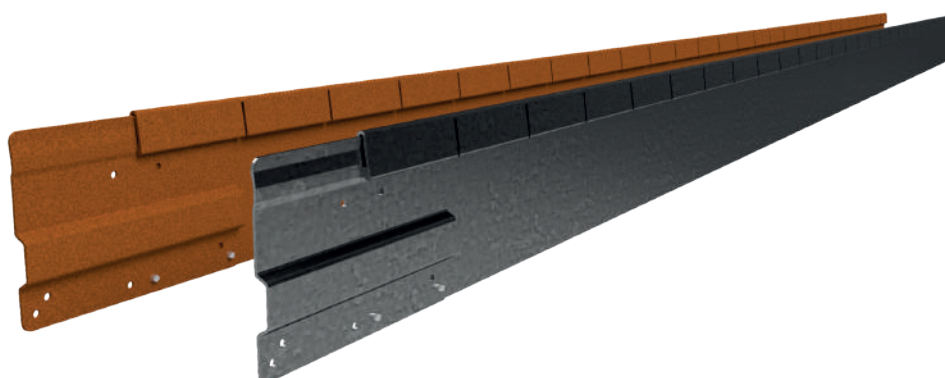

AFWERKING(EN)

-  Gegalvaniseerd staal
-  Cortenstaal



Staalplaatdikte 1.6mm

WORDT VERKOCHT ALS SET MET DAARIN

-  Verbindingsplaat (voorgemonteerd)
-  3 x verzinkte pennen

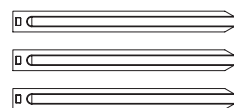
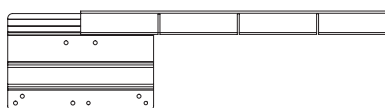

EXTRA ACCESSOIRES

-  500mm Hoekstuk (Buig naar gewenste hoek)
-  Bevestigingssteun voor harde oppervlakken

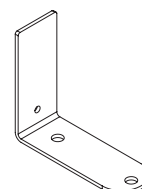
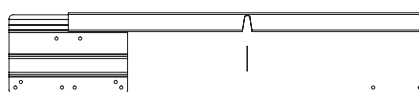

Installatiehandleiding

100mm Flexline™

Scan mij voor de
installatievideo!

Scan de code voor de installatievideo
www.straightcurve.info/080



BEKIJK VIDEO



VOORBEREIDING

Markeer uw lijn of maak een sleuf. Verwijder bij bestaande gazons al het gras van perken die u van uw gazon wilt scheiden. Zorg ervoor dat u alle wortels afsnijdt en verwijdert wanneer u de randen langs een bestaand gazon aanbrengt. *Let op: Een lichte helling van de rand is mogelijk.*

HOEKSTUKKEN

U kunt kant-en-klare rechte hoeken aanschaffen, of u kunt deze eenvoudig zelf maken. Trek een onderbroken lijn langs de achterkant van de rand en maak een voldoende grote inkeping (5-7mm) in de omgebogen lip bovenaan. Buig het materiaal met uw handen. U kunt het resultaat verbeteren door een blok hout dicht bij de vouw te plaatsen.

BENODIGDE BEVESTIGINGEN

- ☑ 2 x zelfborende schroeven (12G x 16mm)
- ☑ 2 x popnagels (4mm huls)

BEVESTIGING AAN HARDE OPPERVLAKKEN

Als u de rand aan harde oppervlakken wilt bevestigen, dan kunt u de bevestigingssteen voor harde oppervlakken gebruiken. Deze kunt u bevestigen met grondnagels of door middel van bouten. (Bevestigingssteen apart verkrijgbaar)

TIP

- ☑ Werkt u aan een bestaand gazon? Gebruik dan markeerverf voor het markeren van de lijn. Steek deze duidelijk af met uw schop of kantensteker. Zo kunt u de rand strak op het gazon laten aansluiten.
- ☑ Zet de randen grofweg op de juiste plaats voordat u deze op hun plaats bevestigt.
- ☑ Sla alle pennen naast de rand in de grond (3A), begin aan één kant en ga stap voor stap verder met bevestigen (3B).
- ☑ De diameter van de cirkel die met dit product gevormd kan worden is 70cm

STAP 1 - BRENG RANDEN BIJ ELKAAR

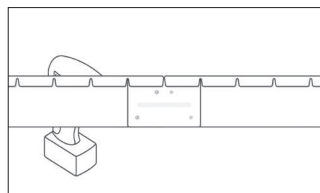

STAP 2 - BUIG

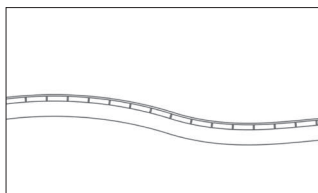

STAP 3A - SLA PENNEN IN DE GROND

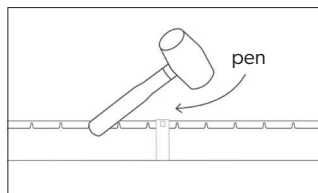

STAP 3B - BEVESTIG

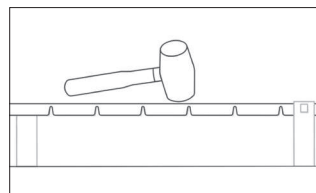

KANT-EN-KLAAR

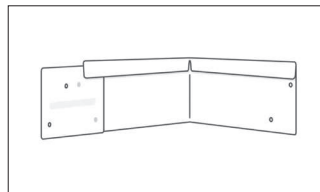

HOEKSTUK - MAAK VOLDOENDE GROTE INKEPING MET EEN SLIJPTOL

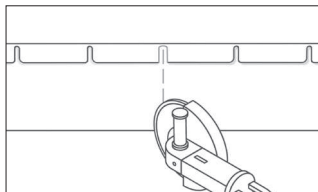

KLEINE STRAAL

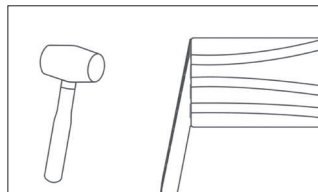

KLEINE STRAAL

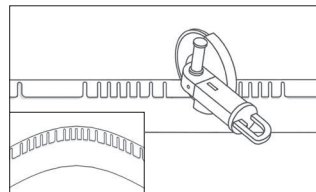

straightcurve®

Specificaties

100mm Rigidline™

LENGTE 2200mm | DIKTE 8mm

AFWERKING(EN)

- Gegalvaniseerd staal
- Cortenstaal

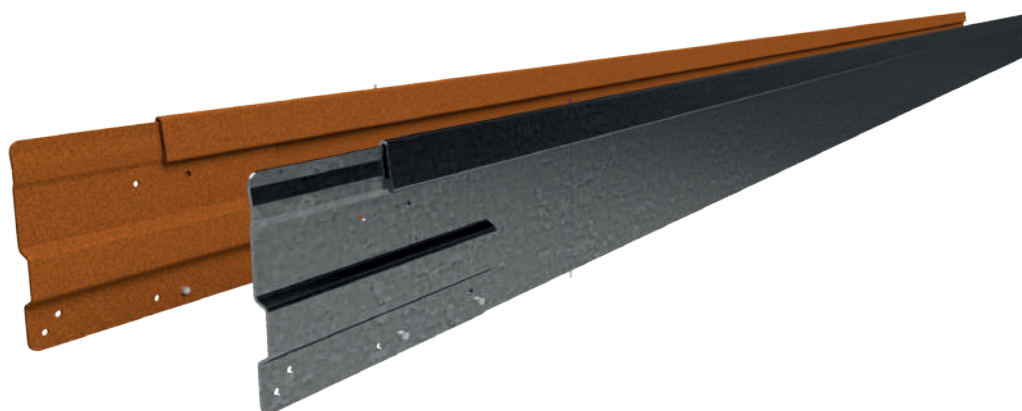

Staalplaatdikte 1.6mm

WORDT VERKOCHT ALS SET MET DAARIN

- ✔ Verbindingsplaat (voorgemonteerd)
- ✔ 3 x verzinkte pennen

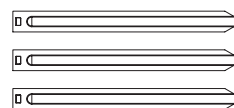

EXTRA ACCESSOIRES

- ✔ 500mm Hoekstuk (Buig naar gewenste hoek)
- ✔ Bevestigingssteun voor harde oppervlakken

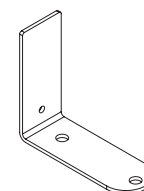
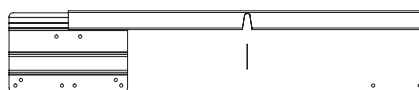

Installatiehandleiding 100mm Rigidline™

Scan mij voor de
installatievideo!

Scan de code voor de installatievideo
www.straightcurve.info/081



BEKIJK VIDEO



VOORBEREIDING

Markeer uw lijn of maak een sleuf met behulp van een kantensteker of een steekspade. Verwijder bij bestaande gazons al het gras van perken die u van uw gazon wilt scheiden. Zorg ervoor dat u alle wortels afsnijdt en verwijdert wanneer u de randen langs een bestaand gazon aanbrengt.

HOEKSTUKKEN

We hebben kant-en-klare rechte hoeken voor u, maar u kunt er voor kiezen om deze eenvoudig zelf te maken. Trek een onderbroken lijn langs de achterkant van de rand en maak een voldoende grote inkeping (5-7mm) in de omgebogen lip bovenaan. Buig met de hand. Het plaatsen van een blok hout dichtbij de vouw zorgt voor een beter resultaat.

BENODIGDE BEVESTIGINGEN

- ☑ 2 x zelfborende schroeven (12G x 16mm)
- ☑ 2 x popnagels (4mm huls)

BEVESTIGING AAN HARDE OPPERVLAKKEN

Als u de rand aan harde oppervlakken wilt bevestigen, dan kunt u de bevestigingssteun voor harde oppervlakken gebruiken. Deze kunt u bevestigen met grondnagels of door middel van bouten. (Bevestigingssteun apart verkrijgbaar)

TIP

- ☑ Zet alle randen op hun plaats, voordat u deze bevestigt, te beginnen bij één uiteinde.
- ☑ Sla alle pennen naast de rand in de grond (3A), begin aan één kant en ga stap voor stap verder met bevestigen (3B).
- ☑ Werkt u aan een bestaand gazon? Gebruik dan markeerverf om uw lijn te markeren en steek deze duidelijk af met uw schop of kantensteker. Zo kunt u de rand nauw op het gazon laten aansluiten

STAP 1 - BRENG RANDEN BIJ ELKAAR

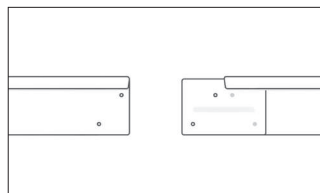

STAP 2 - BUIG

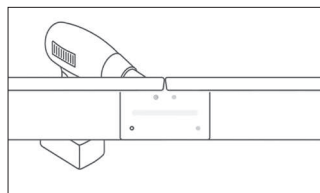

STAP 3A - SLA PENNEN IN DE GROND

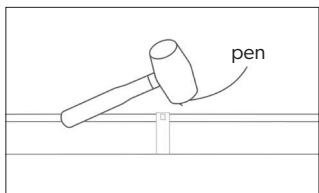

STAP 3B - BEVESTIG

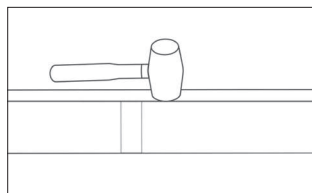

KANT-EN-KLAAR HOEKSTUK

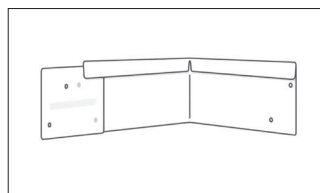

MAAK VOLDOENDE GROTE INKEPING MET EEN SLIJPTOL

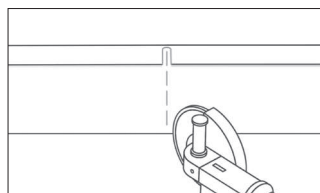

KORTE STRAAL

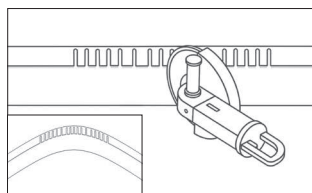
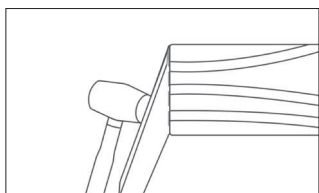



straightcurve®

Specificaties

150mm Flexline™

LENGTE 2200mm | DIKTE 8mm

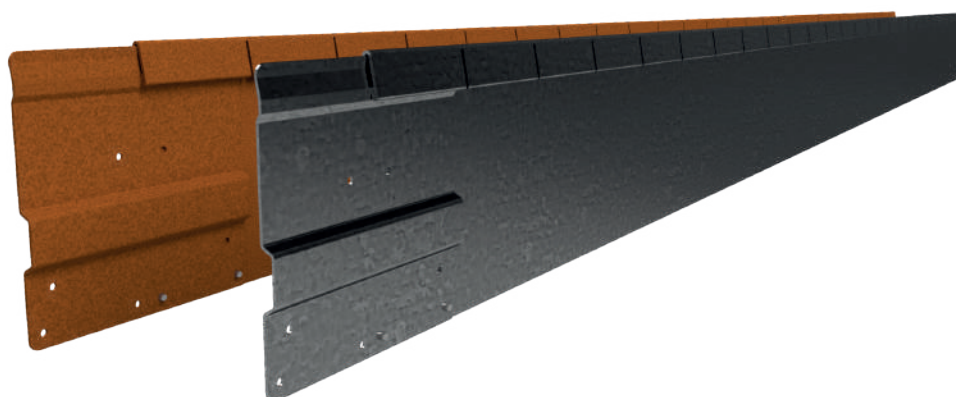

AFWERKING(EN)

-  Gegalvaniseerd staal
-  Cortenstaal



Staalplaatdikte 1.6mm

WORDT VERKOCHT ALS SET MET DAARIN

-  Verbindingsplaat (voorgemonteerd)
-  3 x verzinkte pennen

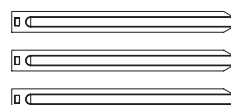
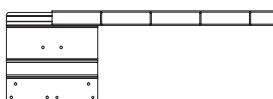

EXTRA ACCESSOIRES

-  500mm Hoekstuk (Buig naar gewenste hoek)
-  Bevestigingssteun voor harde oppervlakken

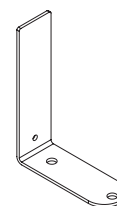
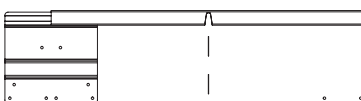

Installatiehandleiding 150mm Flexline™

Scan mij voor de
installatievideo!

Scan de code voor de installatievideo
www.straightcurve.info/082



BEKIJK VIDEO



VOORBEREIDING

Markeer uw lijn of maak een sleuf. Verwijder bij bestaande gazons al het gras van perken die u van uw gazon wilt scheiden. Zorg ervoor dat u alle wortels afsnijdt en verwijdert wanneer u de randen langs een bestaand gazon aanbrengt. *Let op: Het is mogelijk dat deze panelen een licht hellende afwerking hebben.*

HOEKSTUKKEN

U kunt kant-en-klare rechte hoeken aanschaffen. Deze kunt u ook eenvoudig zelf maken. Trek een onderbroken lijn langs de achterkant van de rand en maak een nkeping (5-7mm) bovenaan in de omgebogen lip. Buig het materiaal met uw handen. U kunt het resultaat verbeteren door een blok hout dicht bij de vouw te plaatsen.

BENODIGDE BEVESTIGINGEN

- ☑ 2 x zelfborende schroeven (12G x 16mm)
- ☑ 2 x popnagels (4mm huls)

BEVESTIGING AAN HARDE OPPERVLAKKEN

Als u de rand aan harde oppervlakken wilt bevestigen, dan kunt u de bevestigingssteun voor harde oppervlakken gebruiken. Deze kunt u bevestigen met grondnagels of door middel van bouten. (Bevestigingssteun apart verkrijgbaar)

TIP

- ☑ Werkt u aan een bestaand gazon? Gebruik dan markeerverf voor het markeren van de lijn. Steek deze duidelijk af met uw schop of kantensteker. Zo kunt u de rand strak op het gazon laten aansluiten.
- ☑ Verdeel de pennen over de gehele lengte van de rand
- ☑ Sla alle pennen achter de rand in de grond (3A), begin aan één kant en ga stapsgewijs verder met bevestigen (3B).
- ☑ De diameter van de cirkel die met dit product gevormd kan worden is 70 cm

STAP 1 - BRENG RANDEN BIJ ELKAAR

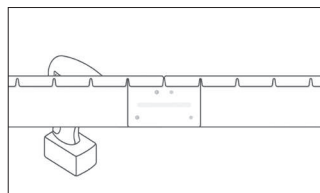

STAP 2 - BUIG

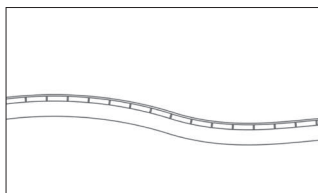

STAP 3A - SLA PENNEN IN DE GROND

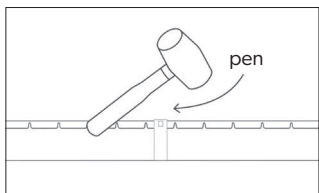

STAP 3B - BEVESTIG

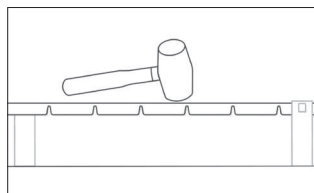

KANT-EN-KLAAR

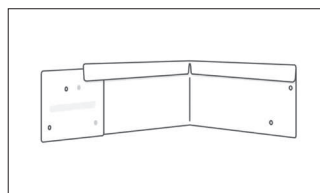

HOEKSTUK - MAAK VOLDOENDE GROTE INKEPING MET EEN SLIJPTOL KORTE STRAAL

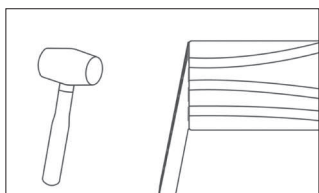
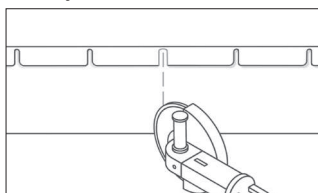

KLEINE STRAAL

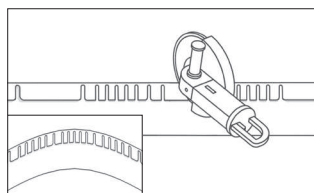



straightcurve®

Specificaties

150mm Rigidline™

LENGTE 2200mm | DIKTE 8mm



AFWERKING(EN)

-  Gegalvaniseerd staal
-  Cortenstaal





Staalplaatdikte 1.6mm

WORDT VERKOCHT ALS SET MET DAARIN

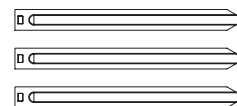
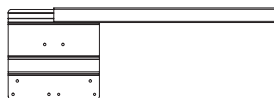
-  Verbindingsplaat (voorgemonteerd)
-  3 x verzinkte pennen



EXTRA ACCESSOIRES

-  500mm Hoekstuk (Buig naar gewenste hoek)
-  Bevestigingssteun voor harde oppervlakken

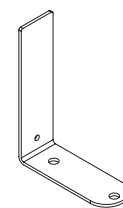
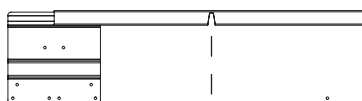

Installatiehandleiding 150mm Rigidline™

Scan mij voor de
installatievideo!

Scan de code voor de installatievideo
www.straightcurve.info/083



BEKIJK VIDEO



VOORBEREIDING

Markeer een lijn of maak een sleuf met behulp van een kantensteker of een steekspade. Verwijder bij bestaande gazons al het gras van perken die u van uw gazon wilt scheiden. Zorg ervoor dat u alle wortels afsnijdt en verwijdert wanneer u de randen langs een bestaand gazon aanbrengt.

HOEKSTUKKEN

U kunt kant-en-klare rechte hoeken aanschaffen, of u kunt deze eenvoudig zelf maken. Trek een onderbroken lijn langs de achterkant van de rand en maak een voldoende grote inkeping (5-7mm) in de omgebogen lip bovenaan. Buig het materiaal met uw handen. U kunt het resultaat verbeteren door een blok hout dicht bij de vouw te plaatsen.

BENODIGDE BEVESTIGINGEN

- ☑ 2 x zelfborende schroeven (12G x 16mm)
- ☑ 2 x popnagels (4mm huls)

BEVESTIGING AAN HARDE OPPERVLAKKEN

Als u de rand aan harde oppervlakken wilt bevestigen, dan kunt u de bevestigingssteun voor harde oppervlakken gebruiken. Deze kunt u bevestigen met grondnagels of door middel van bouten. (Bevestigingssteun apart verkrijgbaar)

TIP

- ☑ Zet de randen grofweg op de juiste plaats voordat u deze op hun plaats bevestigt.
- ☑ Sla alle pennen naast de rand in de grond (3A), begin aan één kant en ga stap voor stap verder met bevestigen (3B).
- ☑ Werkt u aan een bestaand gazon? Gebruik dan markeerverf om uw lijn te markeren en steek deze duidelijk af met uw schop of kantensteker. Zo kunt u de rand nauw op het gazon laten aansluiten.

STAP 1 - BRENG RANDEN BIJ ELKAAR

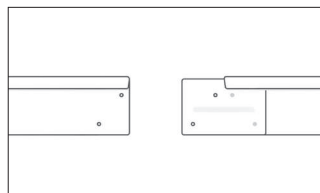

STAP 2 - BUIG

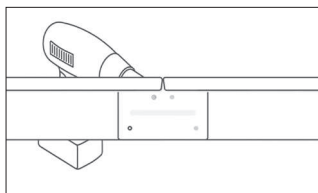

STAP 3A - SLA PENNEN IN DE GROND

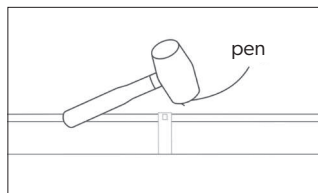

STAP 3B - BEVESTIG

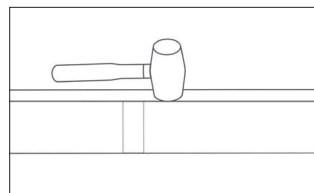

KANT-EN-KLAAR HOEKSTUK

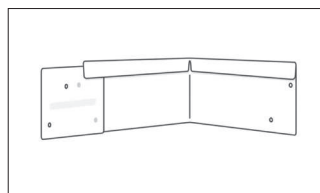

MAAK VOLDOENDE GROTE INKEPING MET EEN SLIJPTOL

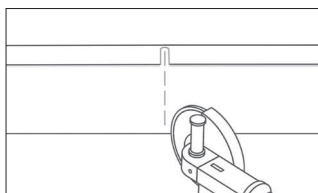

KORTE STRAAL

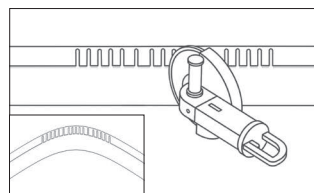
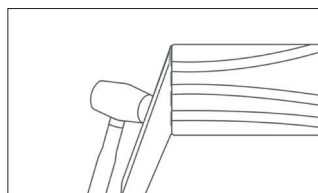



straightcurve®

Specificaties

100mm Hardline™

LENGTE 2200mm | DIKTE 7mm

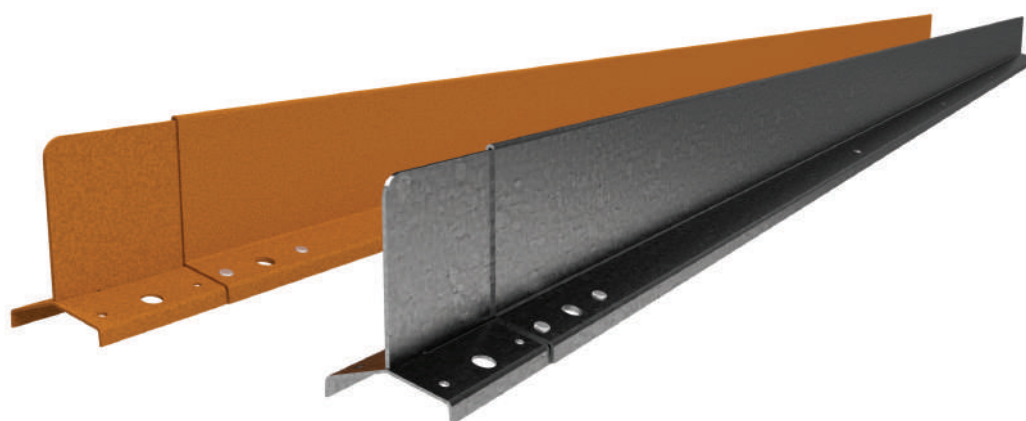

AFWERKING(EN)

-  Gegalvaniseerd staal
-  Cortenstaal



Staalplaatdikte 1.6mm

WORDT VERKOCHT ALS SET MET DAARIN

-  Verbindingsplaat (voorgemonteerd)
-  4 x verzinkte grondnagels, 300mm lengte

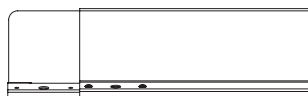

EXTRA ACCESSOIRES

-  500mm Hoekstuk (Buig naar gewenste hoek)

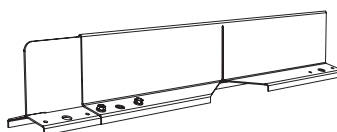

Installatiehandleiding 100mm Hardline™

Scan mij voor de
installatievideo!

Scan de code voor de installatievideo
www.straightcurve.info/084



BEKIJK VIDEO



VOORBEREIDING

Begin met een verdichte laag zand of ondergrond. Als u dit product in een bestaande tuin wilt gebruiken en niet kunt verdichten, graaft u dan de gaten onder gekozen pengaten, vul deze met snelbeton en steek de pennen door de gaten in het zachte beton. Laat het goed drogen en vul de ruimte achter de rand op.

BENODIGDE BEVESTIGINGEN

- ☑ 4 x zelfborende schroeven (12G x 16mm) of
- ☑ 4 x popnagels (4mm huls)

HOEKSTUKKEN

We hebben kant-en-klare rechte hoeken voor u, maar u kunt er voor kiezen om deze eenvoudig zelf te maken. Maak een verticale snede naar beneden langs de wand en snijd een V (minimaal 120 graden) uit de voet aan de kant waar u de rand naar binnen wilt buigen. Maak een enkele snede aan de tegenoverliggende kant.

TIP

- ☑ Houd voor een nette afwerking +/-5mm afstand van de bovenkant wanneer u de wand insnijdt.

STAP 1 - BRENG RANDEN BIJ ELKAAR

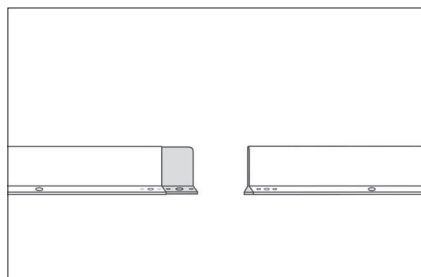

STAP 2 - MAAK VAST MET SCHROEVEN
(OF POPNAGELS)

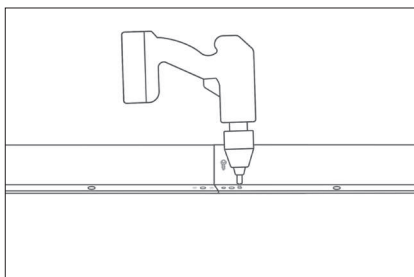

STAP 3 - BEVESTIG

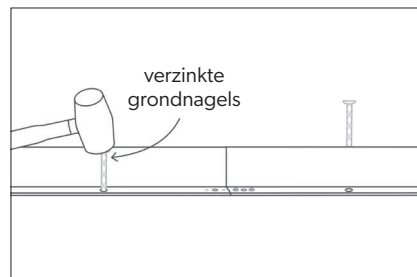

MAAK HOEK - MAAK VOLDOENDE GROTE INKEPING MET EEN SLIJPTOL

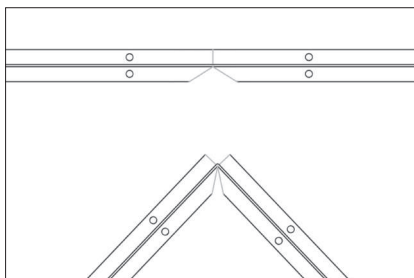
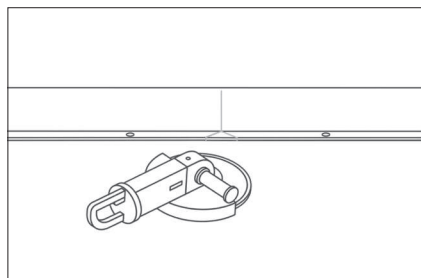

KANT- EN KLARE HOEK*

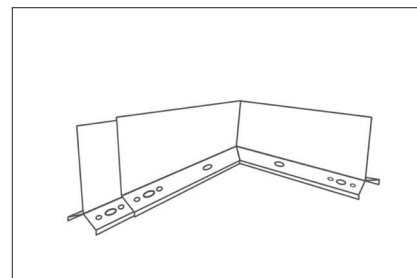



straightcurve®

Specificaties

150mm Hardline™

LENGTE 2200mm | DIKTE 7mm

AFWERKING(EN)

-  Gegalvaniseerd staal
-  Cortenstaal

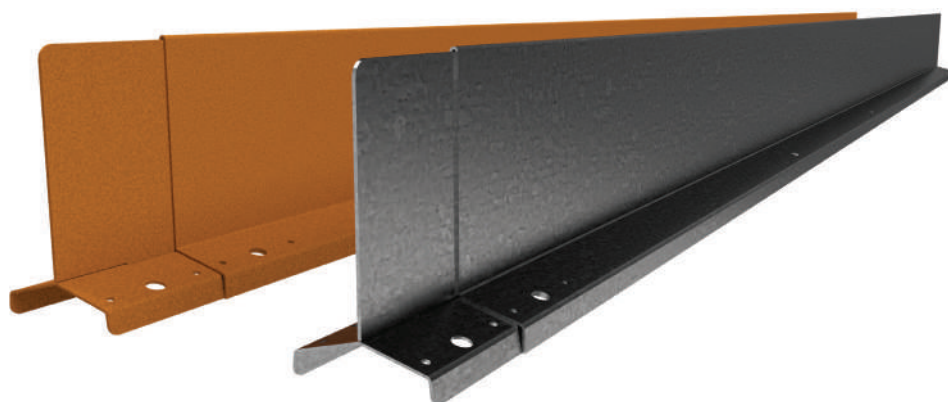

Staalplaatdikte 1.6mm

WORDT VERKOCHT ALS SET MET DAARIN

-  Verbindingsplaat (voorgemonteerd)
-  4 x verzinkte grondnagels, 300mm

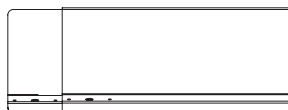

EXTRA ACCESSOIRES

-  500mm Hoekstuk (Buig naar gewenste hoek)

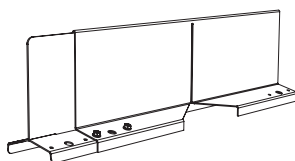

Installatiehandleiding 150mm Hardline™

Scan mij voor de
installatievideo!

Scan de code voor de installatievideo
www.straightcurve.info/085



BEKIJK VIDEO



VOORBEREIDING

Begin met een verdichte laag zand of wegfundering. Als u dit product in een bestaande tuin wilt gebruiken en niet kunt verdichten, graaf gaten onder gekozen pengaten, vul deze met snelbeton en steek de pennen door de gaten in het zachte beton. Laat het goed drogen en vul de ruimte achter de rand op.

BENODIGDE BEVESTIGINGEN

- ☑ 4 x zelfborende schroeven (12G x 16mm) of
- ☑ 4 x popnagels (4mm huls)

HOEKSTUKKEN

We hebben kant-en-klare rechte hoeken voor u, maar u kunt er voor kiezen om deze eenvoudig zelf te maken. Maak een verticale snede naar beneden langs de wand en snijd een V (minimaal 120 graden) uit de voet aan de kant waar u de rand naar binnen wilt buigen. Maak een enkele snede aan de tegenoverliggende kant.

TIP

- ☑ Houd voor een nette afwerking +/-5mm afstand van de bovenkant wanneer u de wand insnijdt.

STAP 1 - BRENG RANDEN BIJ ELKAAR

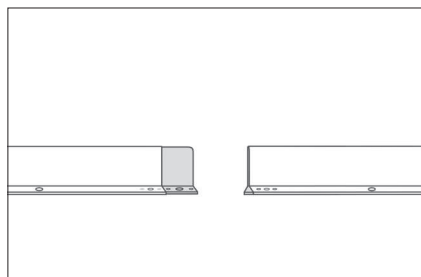

STAP 2 - MAAK VAST MET SCHROEVEN
(OF POPNAGELS)

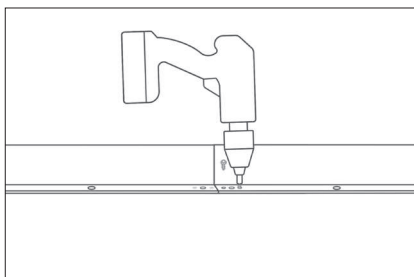

STAP 3 - BEVESTIG

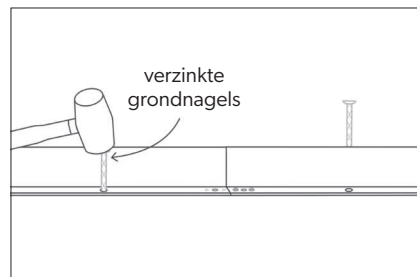

MAAK HOEK - MAAK VOLDOENDE GROTE INKEPING MET EEN SLIJPTOL

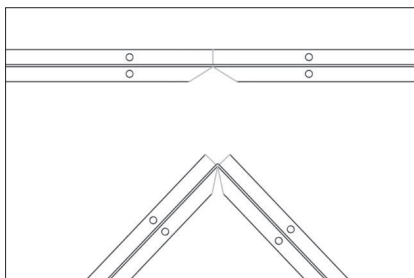
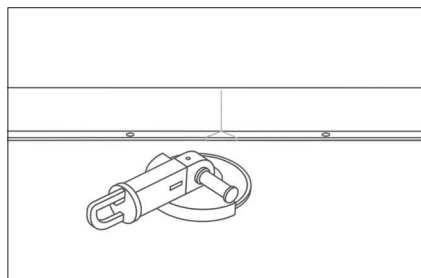

KANT- EN KLARE HOEK*

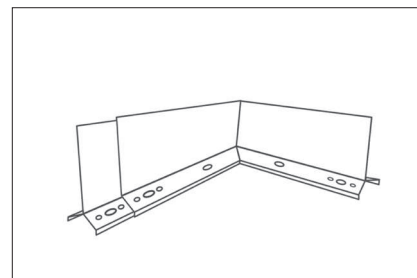



straightcurve®

Specificaties

240mm Flexline™

LENGTE 2160mm | DIKTE 8mm

AFWERKING(EN)

-  Gegalvaniseerd staal
-  Cortenstaal

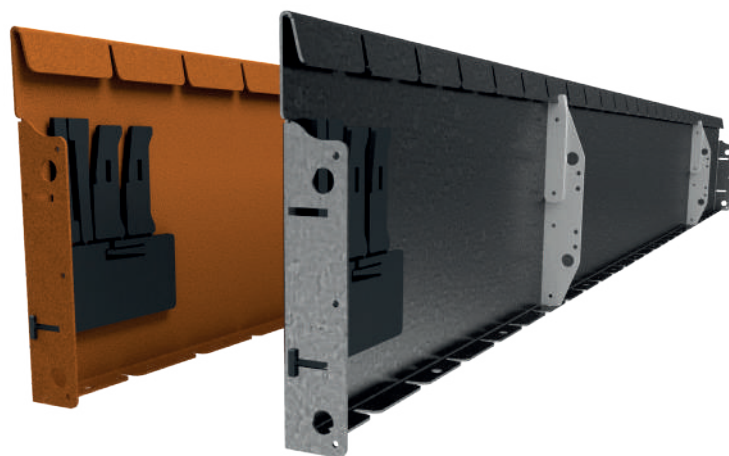

Staalplaatdikte 2mm

WORDT VERKOCHT ALS SET MET DAARIN

- ✔ 1 x Rechte verbindingset Nr. 1 (2 x wig/ 2 x schuif, 1 x verbindingsteun)
- ✔ 5 x verzinkte grondnagels (300mm)
- ✔ 2 x verstevigingselementen (bevestigd aan de rand)

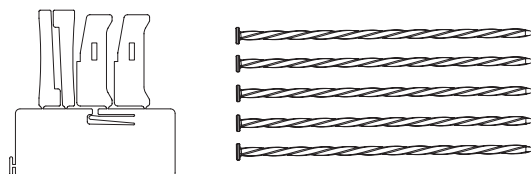

EXTRA ACCESSOIRES

BENODIGD

- ✔ Verankeringsset klein (2 x zelfborende schroeven 12G x 16mm)

OPTIONEEL

- ✔ Hoekstuk (lengte: 255mm)
- ✔ Verbindingshuls (6 x zelfborende schroeven 12G x 16mm)
- ✔ Schoorset (spanschroef, schoorketting, grondanker)

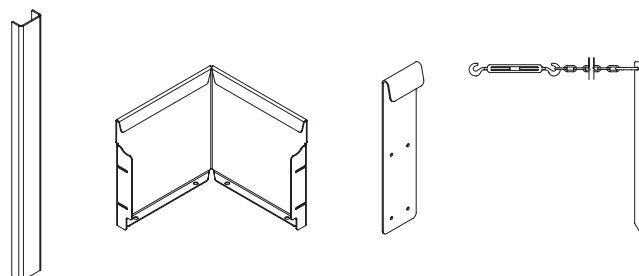

Installatiehandleiding 240mm Flexline™

Scan mij voor de
installatievideo!

Scan de code voor de installatievideo
www.straightcurve.info/086



BEKIJK VIDEO



VOORBEREIDING

Markeer een lijn of maak een sleuf voor het plaatsen van het product.

Let op: Een lichte helling van de rand is mogelijk.

HOEKSTUKKEN

U kunt kant-en-klare rechte hoeken aanschaffen. Deze kunt u ook eenvoudig zelf maken. Trek een onderbroken lijn langs de achterkant van de rand en maak een nkeping (5-7mm) bovenaan in de omgebogen lip. Buig het materiaal met uw handen. U kunt het resultaat verbeteren door een blok hout dicht bij de vouw te plaatsen.

DE RAND VASTZETTEN

Ankers dienen achter de rand geplaatst te worden ter versteviging, naast een verstevigingselement, die u vervolgens moet vastschroeven. Wanneer u cirkels met een diameter kleiner dan 1.37 m maakt, zijn er geen ankers nodig omdat de cirkel zichzelf ondersteunt.

BEVESTIGING AAN HARDE OPPERVLAKKEN

Als u de rand aan harde oppervlakken wilt bevestigen, dan kunt u de schoorset voor harde oppervlakken gebruiken. Deze is te gebruiken met de bevestigingspinnen of kan met bouten worden vastgezet. (Bevestigingen worden apart verkocht)

VERBINDINGSHULZEN

In sommige gevallen moet u een deel inkorten om de gewenste lengte te krijgen. In dit geval wordt de verbindingshuls gebruikt om de twee randen met elkaar te verbinden. Deze wordt vastgezet met schroeven die u in de richtgaten van de huls plaatst.

TIP

De voormonteerde verstevigingselementen kunnen worden verplaatst. Duw bovenin aan de zijkant om deze los te maken via de onderkant. Doe het tegenovergestelde om ze opnieuw te plaatsen waar nodig.

STANDAARD CIRKELGROOTES

Het verbinden van de randen resulteert in standaard cirkelgrootes, gebruik verbindingshuls voor niet-standaard diameters groter dan 1.5m.

Lengtes	Diameter
2	1.37m
3	2.06m
4	2.75m
5	3.44m

STAP 1 - BRENG RANDEN BIJ ELKAAR

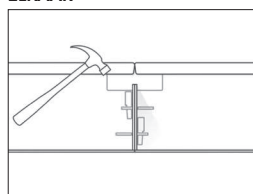

STAP 2 - BUIG

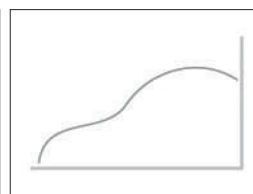

STAP 3 - SLA GRONDNAGELS

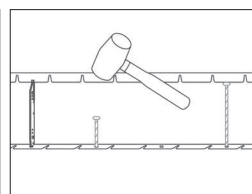

STAP 4A - BEVESTIG MET ANKER (OF)

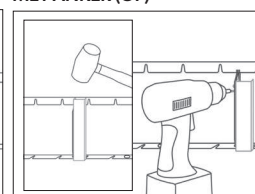

STAP 4B - BEVESTIG MET VERSTEVIGINGSELEMENT

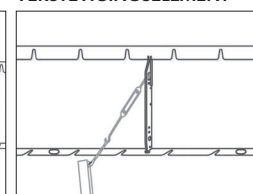

KANT-EN-KLAAR HOEKSTUK*

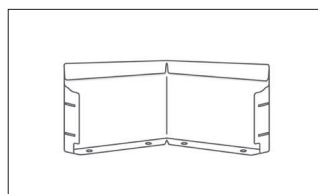

MAAK HOEK - MAAK VOLDOENDE GROTE INKEPING MET EEN SLIJPTOL

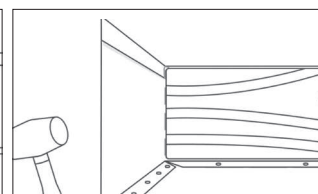
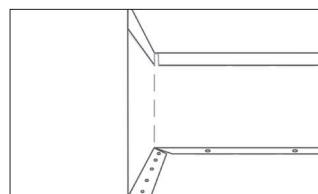

KORTE DRAAICIRKEL - MONTEER

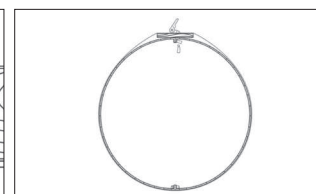



straightcurve®

Specificaties

240mm Rigidline™

LENGTE 2160mm | DIKTE 8mm

AFWERKING(EN)

-  Gegalvaniseerd staal
-  Cortenstaal

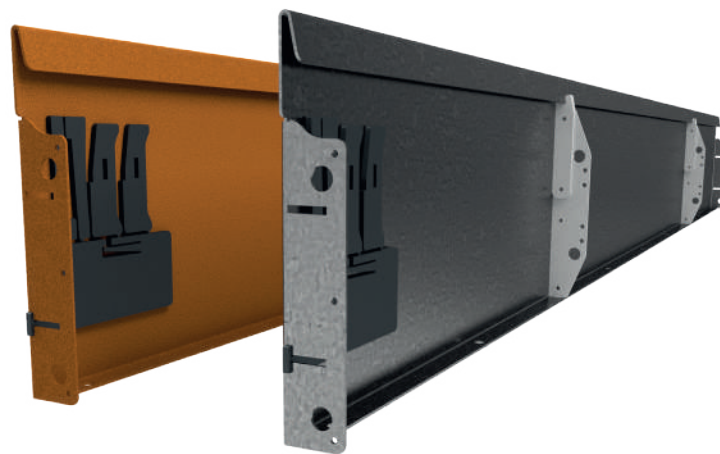

Staalplaatdikte 2mm

WORDT VERKOCHT ALS SET MET DAARIN

- ✔ 1 x Rechte verbindingset Nr. 1 (2 x wig/ 2 x schuif, 1 x verbindingsteun)
- ✔ 5 x verzinkte grondnagels (300mm)
- ✔ 2 x verstevigingselementen (bevestigd aan de rand)

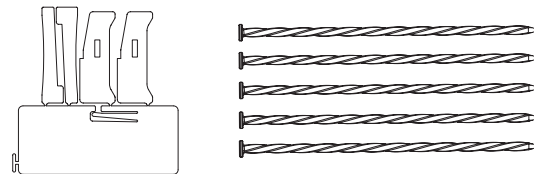

EXTRA ACCESSOIRES

BENODIGD

- ✔ Verankeringsset klein (2 x zelfborende schroeven 12G x 16mm)

OPTIONEEL

- ✔ Hoekstuk (lengte: 255mm)
- ✔ Verbindingshuls (6 x zelfborende schroeven 12G x 16mm)
- ✔ Schoorset (spanschroef, schoorketting, grondanker)

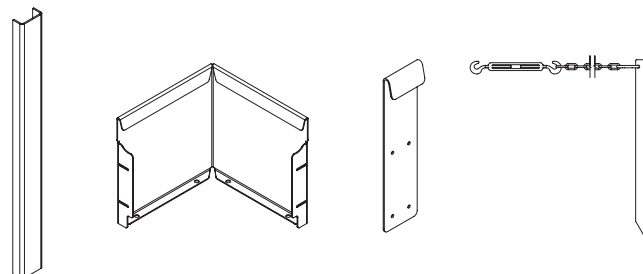

Installatiehandleiding 240mm Rigidline™

Scan mij voor de
installatievideo!

Scan de code voor de installatievideo
www.straightcurve.info/087



BEKIJK VIDEO



VOORBEREIDING

Markeer een lijn of maak een sleuf voor het plaatsen van het product.

HOEKSTUKKEN

We hebben kant-en-klare rechte hoeken* voor u, hierbij zit de standaard rechte verbindingset Nr. 1 inbegrepen. Deze kunnen worden geopend of gesloten door stevig te buigen om verschillende hoeken te krijgen. U kunt ze ook maken. Als u zelf een rechte hoek wilt maken, trek dan een onderbroken lijn langs de achterkant van de rand en maak een voldoende grote inkeping (5-7mm) in de omgebogen lip bovenaan en verwijder de lip onderaan met een slijptol, zodat u ruimte heeft om te buigen. Buig het materiaal met uw handen; door tijdens het buigen een blok hout dicht bij de vouw te plaatsen.

DE RAND VASTZETTEN

Ankers dienen achter de rand geplaatst te worden ter versteviging, in combinatie met de verbindingshuls, die moet worden vastgezet met schroeven. Het is aanbevolen om er twee per rand te gebruiken.

BEVESTIGING AAN HARDE OPPERVLAKKEN

Als u de rand aan harde oppervlakken wilt bevestigen, dan kunt u de bevestigingssteen voor harde oppervlakken gebruiken. Deze kunt u bevestigen met grondnagels of door middel van bouten. (Bevestigingssteen apart verkrijgbaar)

VERBINDINGSHULZEN

In sommige gevallen moet u een deel inkorten om de gewenste lengte te krijgen. In dit geval wordt de verbindingshuls gebruikt om de twee randen met elkaar te verbinden. Deze wordt vastgezet met schroeven die u in de richtgaten van de huls plaatst.

TIP

De voormonteerde verstevigingselementen kunnen worden verplaatst. Duw bovenin aan de zijkant om deze los te maken via de onderkant. Doe het tegenovergestelde om ze opnieuw te plaatsen waar nodig.

STAP 1 - BRENG RANDEN BIJ ELKAAR

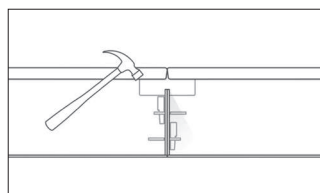

STAP 2 - BUIG

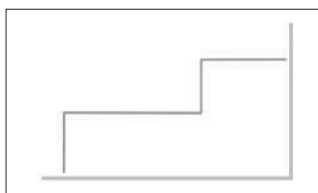

STAP 3 - SLA GRONDNAGELS IN DE GROND

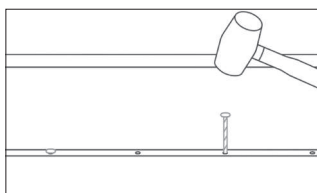

STAP 4A - BEVESTIG MET ANKER (OF)

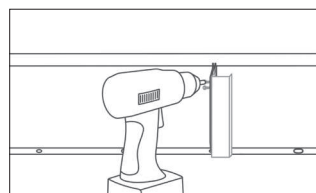

4B - VERSTEVIING

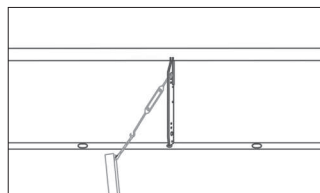

KANT-EN-KLAAR HOEKSTUK*

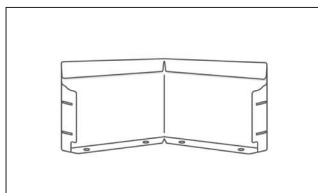

MAAK HOEK - MAAK INKEPING MET SLIJPTOL

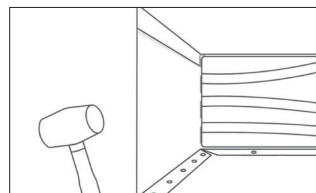
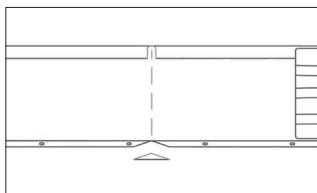

straightcurve®

Specificaties

400mm Flexline™

LENGTE 2160mm | DIKTE 8mm

AFWERKING(EN)

- Gegalvaniseerd staal
- Cortenstaal

WORDT VERKOCHT ALS SET MET DAARIN

- ✓ 1 x rechte verbindingset Nr. 1 (3 x wig 3 x schuif, 1 x verbindingsteun)
- ✓ 5 x verzinkte grondnagels (300mm)
- ✓ 2 x verstevigingselementen (voorgemonteerd aan de rand)

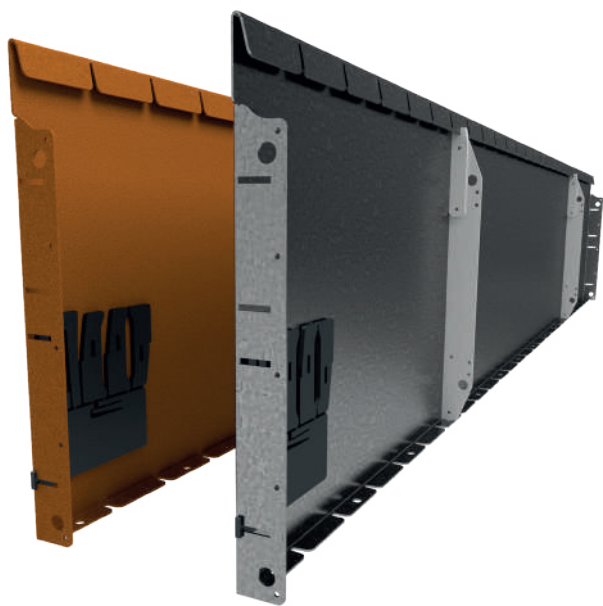

Staalplaatdikte 2mm

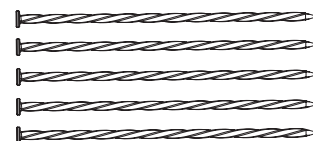
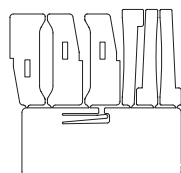

EXTRA ACCESSOIRES

BENODIGD

- ✓ Schoorset OF
- ✓ Verankeringssset groot (4 x zelfborende schroeven 12G x 16mm)

OPTIONEEL

- ✓ Hoekstuk (lengte: 255mm)
- ✓ Verbindingshuls (8 x zelfborende schroeven 12G x 16mm)

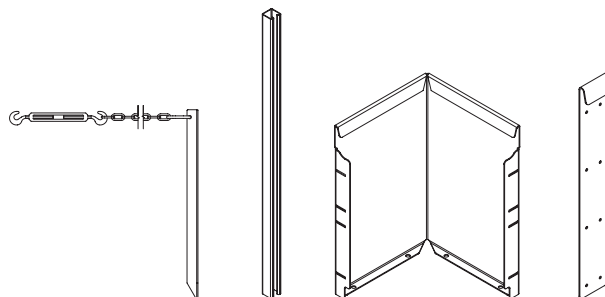

Installatiehandleiding 400mm Flexline™

Scan mij voor de
installatievideo!

Scan de code voor de installatievideo
www.straightcurve.info/088



BEKIJK VIDEO



VOORBEREIDING

Markeer een lijn of maak een sleuf voor het plaatsen van het product.

Let op: Een lichte helling van de rand is mogelijk.

HOEKSTUKKEN

U kunt kant-en-klare rechte hoeken aanschaffen. Deze kunt u ook eenvoudig zelf maken. Trek een onderbroken lijn langs de achterkant van de rand en maak een nkeping (5-7mm) bovenaan in de omgebogen lip. Buig het materiaal met uw handen. Als u zelf een rechte hoek wilt maken, trek dan een onderbroken lijn langs de achterkant van de rand en maak een voldoende grote inkeping (5-7mm) in de omgebogen lip bovenaan en verwijder de lip onderaan met een slijptol, zodat u ruimte heeft om te buigen. U kunt het resultaat verbeteren door een blok hout dicht bij de vouw te plaatsen.

VERBINDINGSHULZEN

In sommige gevallen moet u een deel inkorten om de gewenste lengte te krijgen. In dit geval wordt de verbindingshuls gebruikt om de twee randen met elkaar te verbinden. Deze wordt vastgezet met schroeven die u in de richtgaten van de huls plaatst.

ONDERSTEUNINGSMETHODES**

Er zijn twee methoden voor het verstevigen van de Keerwanden. De schoorsets functioneren het beste bij een harde ondergrond. Maak

anders gebruik is gemaakt van snelbeton. Ankerpalen zijn meer geschikt bij een zachte ondergrond. Beide methoden maken verticale afstelling tijdens de montage mogelijk. Het schoorset bevat een spanschroef, terwijl het bevestigen van het verstevigingselement aan het grote grondanker deze verticaal afstelt.

Zorg er bij het aanleggen van terrassen voor dat de muren op een afstand van 1,5 x de muurhoogte van elkaar staan. Houd als minimum twee schoorsets of ankers per randlengte aan (behalve voor gesloten cirkels van twee randen waar dit niet vereist is).

TIP

In zachte, zandige grond maakt een beetje snelbeton rond de grondnagels of ankers een groot verschil.

STANDAARD CIRKELGROOTTES

Het verbinden van de randen resulteert in standaard cirkelgroottes, gebruik verbindingshuls voor niet-standaard diameters groter dan 1.5m.

Lengtes	Diameter
2	1.37m
3	2.06m
4	2.75m
5	3.44m

STAP 1 - BRENG RANDEN BIJ ELKAAR

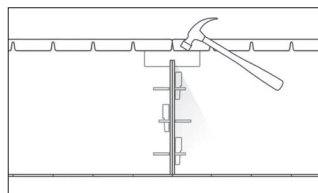

STAP 2 - BUIG

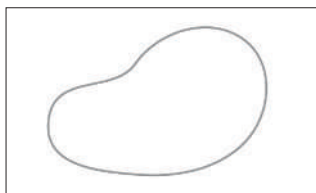

STAP 3 - SLA GRONDNAGELS IN DE GROND

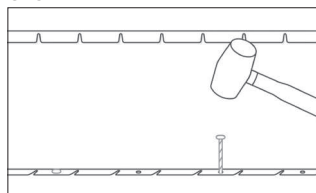

STAP 4 - BEVESTIG**

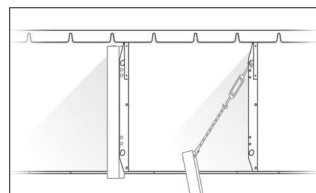

KANT-EN-KLAAR HOEKSTUK*

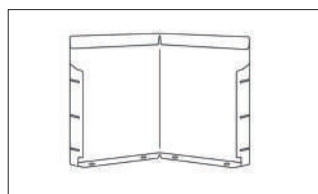

MAAK HOEK - MAAK VOLDOENDE GROTE INKEPING MET EEN SLIJPTOL

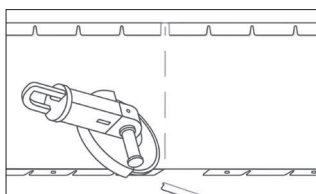

KORTE DRAAICIRKEL - BEVESTIG





straightcurve®

Specificaties



400mm Rigidline™

LENGTE 2160mm | DIKTE 8mm

AFWERKING(EN)

-  Gegalvaniseerd staal
-  Cortenstaal

WORDT VERKOCHT ALS SET MET DAARIN

-  1 x rechte verbindingset Nr. 1 (3 x wig 3 x schuif, 1 x verbindingsteun)
-  5 x verzinkte grondnagels (300mm)
-  2 x verstevigingselementen (voorgemonteerd aan de rand)

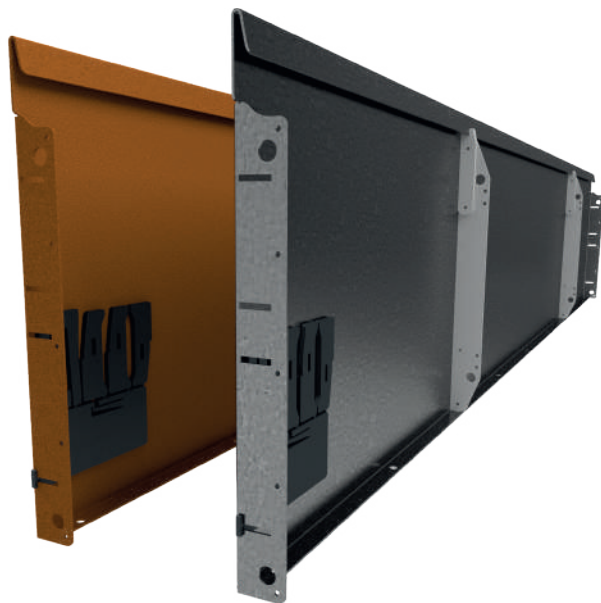
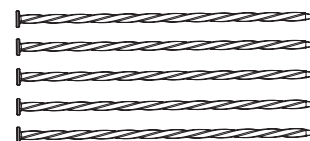
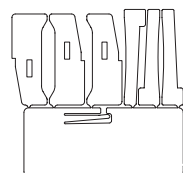

Staalplaatdikte 2mm

EXTRA ACCESSOIRES

BENODIGD

-  Schoorset OF
-  Verankeringsset groot (4 x zelfborende schroeven 12G x 16mm)

OPTIONEEL

-  Hoekstuk (lengte: 255mm)
-  Verbindingshuls (8 x zelfborende schroeven 12G x 16mm)

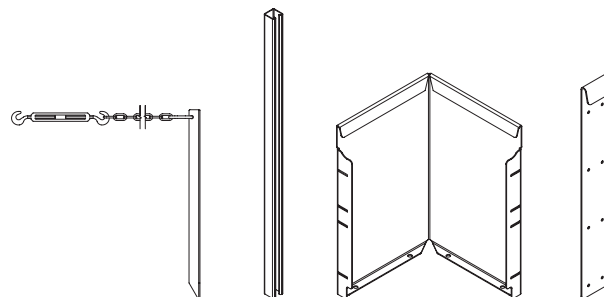

Installatiehandleiding 400mm Rigidline™

Scan mij voor de
installatievideo!

Scan de code voor de installatievideo
www.straightcurve.info/089



BEKIJK VIDEO



VOORBEREIDING

Markeer een lijn of maak een sleuf voor het plaatsen van het product.

HOEKSTUKKEN

We hebben kant-en-klare rechte hoeken* voor u, hierbij zit de standaard rechte verbindingset Nr. 1 inbegrepen. Deze kunnen worden geopend of gesloten door stevig te buigen om verschillende hoeken te krijgen. U kunt ze ook maken. Als u zelf een rechte hoek wilt maken, trek dan een onderbroken lijn langs de achterkant van de rand en maak een voldoende grote inkeping (5-7mm) in de omgebogen lip bovenaan en verwijder de lip onderaan met een slijptol, zodat u ruimte heeft om te buigen. Buig het materiaal met uw handen; door tijdens het buigen een blok hout dicht bij de vouw te plaatsen.

VERBINDINGSHULZEN

In sommige gevallen moet u een deel inkorten om de gewenste lengte te krijgen. In dit geval wordt de verbindingshuls gebruikt om de twee randen met elkaar te verbinden. Deze wordt vastgezet met schroeven die u in de richtgaten van de huls plaatst.

ONDERSTEUNINGSMETHODES**

Er zijn twee methoden voor het verstevigen van de Keerwanden. De schoorsets functioneren het beste bij een harde ondergrond of waar er gebruik is gemaakt van snelbeton. Ankerpalen zijn meer geschikt bij een zachte ondergrond. Beide methoden maken verticale afstelling tijdens de montage mogelijk – het schoorset bevat een spanschroef, terwijl het bevestigen van het verstevigingselement aan het grote grondanker deze verticaal afstelt.

Zorg er bij het aanleggen van terrassen voor dat de muren op een afstand van 1,5 x de muurhoogte van elkaar staan. Houd als minimum twee schoorsets of ankers per randlengte aan (behalve voor gesloten cirkels van twee randen waar dit niet vereist is).

TIP

In zachte, zandige grond maakt een beetje snelbeton rond de grondnagels of ankers een groot verschil.

STAP 1 - BRENG RANDEN BIJ ELKAAR

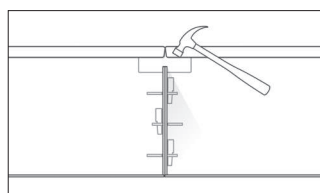

STAP 2 - PLAATS

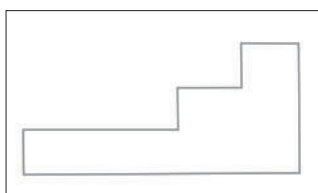

STAP 3 - SLA GRONDNAGELS IN DE GROND

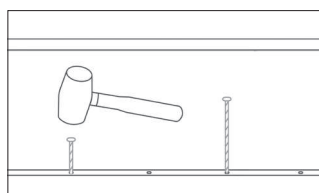

STAP 4 - BEVESTIG**

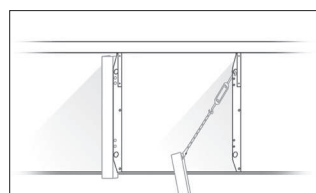

KANT-EN-KLAAR HOEKSTUK*

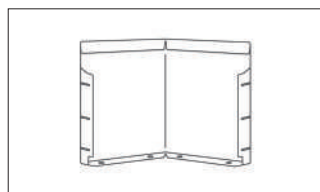

MAAK HOEK - MAAK INKEPING MET SLIJPTOL

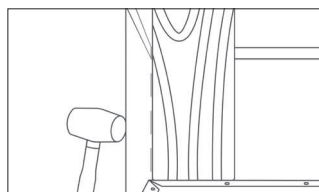
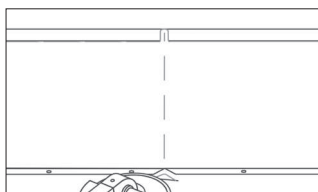

straightcurve®

Specificaties

560mm Flexline™

LENGTE 2160mm | DIKTE 8mm

AFWERKING(EN)

- Gegalvaniseerd staal
- Cortenstaal

WORDT VERKOCHT ALS SET MET DAARIN

- ✓ 1 x rechte verbindingset (3 x wig 3 x schuif, 1 x verbindingsteun)
- ✓ 5 x verzinkte grondnagels (300mm)
- ✓ 2 x verstevigingselementen (voorgemonteerd aan de rand)

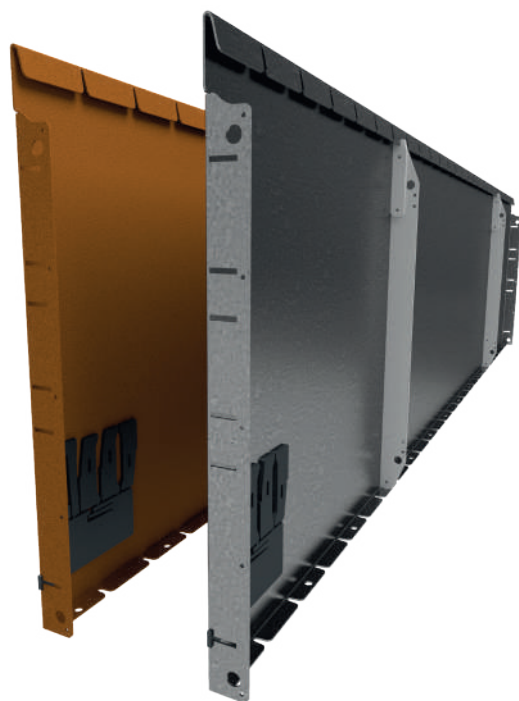
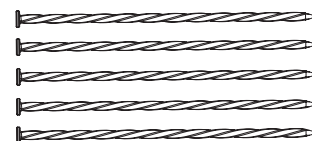
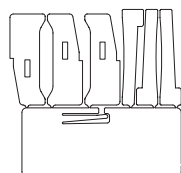

Staalplaatdikte 2mm

EXTRA ACCESSOIRES

BENODIGD

- ✓ Schoorset OF
- ✓ Verankeringsset groot (4 x zelfborende schroeven 12G x 16mm)

OPTIONEEL

- ✓ Hoekstuk (lengte: 255mm)
- ✓ Verbindingshuls (6 x zelfborende schroeven 12G x 16mm)

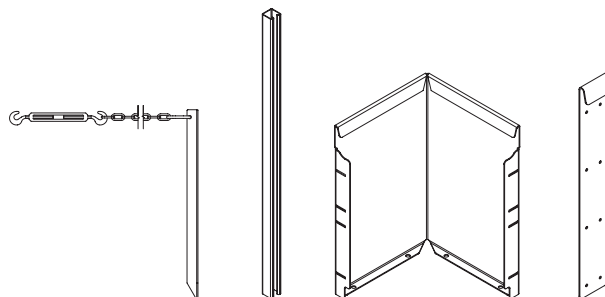

Installatiehandleiding 560mm Flexline™

Scan mij voor de
installatievideo!

Scan de code voor de installatievideo
www.straightcurve.info/090



BEKIJK VIDEO



VOORBEREIDING

Markeer een lijn of maak een sleuf voor het plaatsen van het product.

Let op: Een lichte helling van de rand is mogelijk.

HOEKSTUKKEN

U kunt kant-en-klare rechte hoeken aanschaffen. Deze kunt u ook eenvoudig zelf maken. Trek een onderbroken lijn langs de achterkant van de rand en maak een inkeping (5-7mm) bovenaan in de omgebogen lip. Buig het materiaal met uw handen. Als u zelf een rechte hoek wilt maken, trek dan een onderbroken lijn langs de achterkant van de rand en maak een voldoende grote inkeping (5-7mm) in de omgebogen lip bovenaan en verwijder de lip onderaan met een slijptol, zodat u ruimte heeft om te buigen. U kunt het resultaat verbeteren door een blok hout dicht bij de vouw te plaatsen.

VERBINDINGSHULZEN

In sommige gevallen moet u een deel inkorten om de gewenste lengte te krijgen. In dit geval wordt de verbindingshuls gebruikt om de twee randen met elkaar te verbinden. Deze wordt vastgezet met schroeven die u in de richtgaten van de huls plaatst.

ONDERSTEUNINGSMETHODES**

Er zijn twee methoden voor het verstevigen van de Keerwanden. De schoorsets functioneren het beste bij een harde ondergrond of waar er gebruik is gemaakt van snelbeton. Ankerpalen zijn meer geschikt bij een zachte ondergrond. Beide methoden maken verticale afstelling tijdens de montage mogelijk – het schoorset bevat een spanschroef, terwijl het bevestigen van het verstevigingselement aan het grote grondanker deze verticaal afstelt.

Zorg er bij het aanleggen van terrassen voor dat de muren op een afstand van 1,5 x de muurhoogte van elkaar staan. Houd als minimum twee schoorsets of ankers per randlengte aan (behalve voor gesloten cirkels van twee randen waar dit niet vereist is).

TIP

In zachte, zandige grond maakt een beetje snelbeton rond de grondnagels of ankers een groot verschil.

STANDAARD CIRKELGROOTTES

Het verbinden van de randen resulteert in standaard cirkelgroottes, gebruik verbindingshuls voor niet-standaard diameters groter dan 1.5m.

Lengtes Diameter

2	1.37m
3	2.06m
4	2.75m
5	3.44m

STAP 1 - BRENG RANDEN BIJ ELKAAR

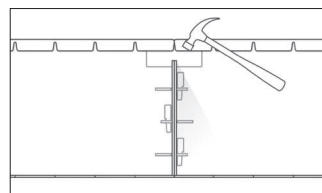

STAP 2 - BUIG

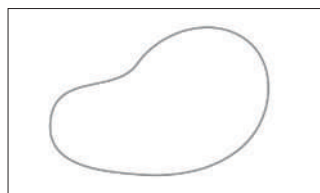

STAP 3 - SLA GRONDNAGELS IN DE GROND

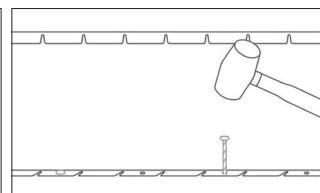

STAP 4 - BEVESTIG**

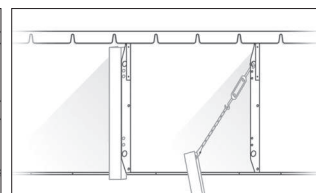

KANT-EN-KLAAR HOEKSTUK*

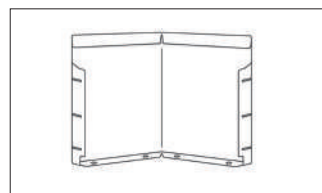

MAAK DE HOEK - MAAK VOLDOENDE GROTE INKEPING MET EEN SLIJPTOL

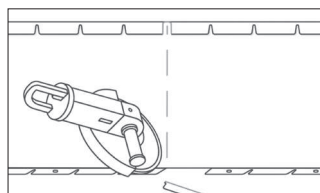

KORTE DRAAICIRKEL - BEVESTIG

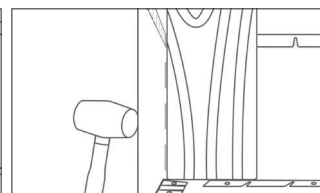

KORTE DRAAICIRKEL - BEVESTIG

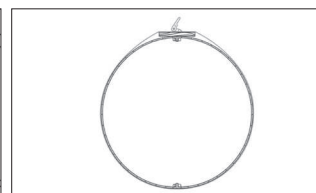

straightcurve®

Specificaties

560mm Rigidline™

LENGTE 2160mm | DIKTE 8mm

AFWERKING(EN)

- Gegalvaniseerd staal
- Cortenstaal

WORDT VERKOCHT ALS SET MET DAARIN

- ✓ 1 x rechte verbindingset (3 x wig 3 x schuif, 1 x verbindingsteun)
- ✓ 5 x verzinkte grondnagels (300mm)
- ✓ 2 x verstevigingselementen (voorgemonteerd aan de rand)

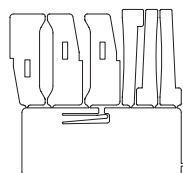

Staalplaatdikte 2mm

EXTRA ACCESSOIRES

BENODIGD

- ✓ Schoorset OF
- ✓ Verankeringssset groot (4 x zelfborende schroeven 12G x 16mm)

OPTIONEEL

- ✓ Hoekstuk (lengte: 255mm)
- ✓ Verbindingshuls (6 x zelfborende schroeven 12G x 16mm)

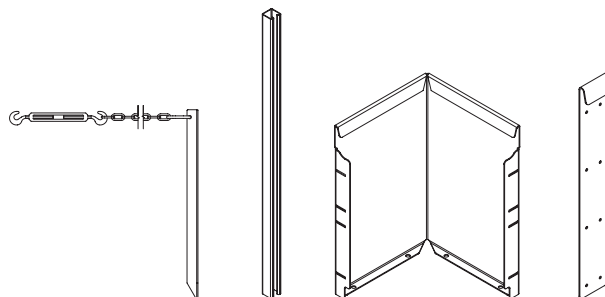

Installatiehandleiding 560mm Rigidline™

Scan mij voor de
installatievideo!

Scan de code voor de installatievideo
www.straightcurve.info/091



BEKIJK VIDEO



VOORBEREIDING

Markeer een lijn of maak een sleuf voor het plaatsen van het product.

HOEKSTUKKEN

We hebben kant-en-klare rechte hoekstukken voor u, hierbij zit de standaard verbindingssset inbegrepen. Deze kunnen worden geopend of gesloten door stevig het materiaal te buigen om en zo verschillende hoeken te krijgen. U kunt ze ook zelf maken. Als u zelf een rechte hoek wilt maken, trek dan een onderbroken lijn langs de achterkant van de rand en maak een voldoende grote inkeping (5-7mm) bovenaan in de omgebogen lip. bovenaan Verwijder de lip onderaan met een slijptol zodat u ruimte heeft om te buigen. Buig vervolgens het materiaal met uw handen. Gebruik tijdens het buigen een blok hout en plaats deze dicht tegen de te buigen vouwlijn.

VERBINDINGSHULZEN

In sommige gevallen moet u een deel inkorten om de gewenste lengte te krijgen. In dit geval wordt de verbindingshuls gebruikt om de twee randen met elkaar te verbinden. Deze wordt vastgezet met schroeven waarvan de gaten zijn voorgeboord.

ONDERSTEUNINGSMETHODES**

Er zijn twee methoden voor het verstevigen van de Keerwanden. De schoorsets functioneren het beste bij een harde ondergrond of waar er gebruik is gemaakt van snelbeton. Ankerpalen zijn meer geschikt bij een zachte ondergrond. Beide methoden maken verticale afstelling tijdens de montage mogelijk – het schoorset bevat een spanschroef. Terwijl het bevestigen van het verstevigingselement aan het grote grondanker deze verticaal afstelt.

Bij het aanleggen van terrassen dient u ervoor te zorgen dat de muren op een afstand van 1,5 x de muurhoogte van elkaar staan. Houd als minimum twee schoorsets of ankers per randlengte aan (behalve voor gesloten cirkels van twee randen waar dit niet vereist is).

TIP

In zachte, zandige grond kan een het gebruik van snelbeton rond de grondnagels of ankers een groot verschil maken.

STAP 1 - BRENG RANDEN BIJ ELKAAR

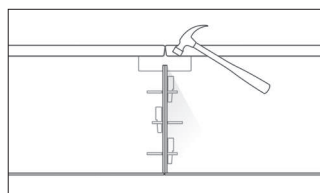

STAP 2 - PLAATS

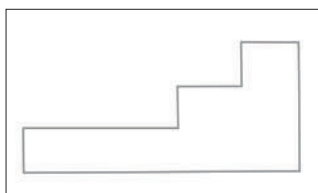

STAP 3 - SLA GRONDNAGELS IN DE GROND

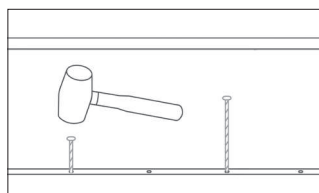

STAP 4 - BEVESTIG**

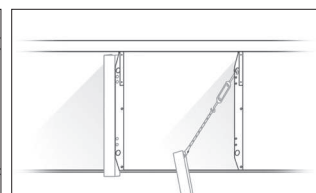

KANT-EN-KLAAR HOEKSTUK*

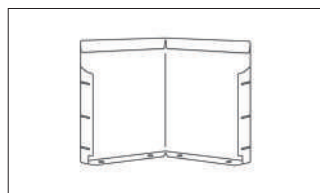

MAAK HOEK - MAAK INKEPING MET SLIJPTOL

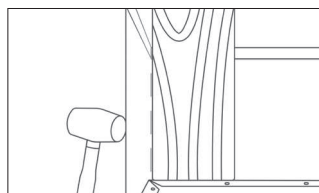
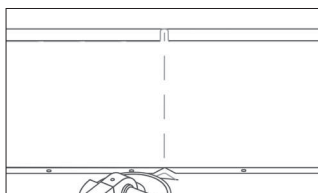

straightcurve®

Specificaties

560mm Vaste Hoogte Keerwanden en Plantenbakken

PANEL LENGTHS 400mm, 600mm, 800mm, 1000mm, 1200mm, 2000mm
DIKTE 46mm



Staalplaatdikte 2mm

AFWERKING(EN)

● Cortenstaal

EXTRA ACCESSOIRES

- ✓ Verzinkte grondnagels, 300mm lang (2 per paneel <600mm lang, 3 per paneel >800mm lang)
- ✓ Rechte verbindingset Nr. 1 (12 x zelfborende schroeven 12G x 16mm)
- ✓ Binnenhoek set Nr. 2 (6 x zelfborende schroeven 12G x 16mm)
- ✓ Buitenhoek set Nr.3 (8 x zelfborende schroeven 12G x 16mm)
- ✓ Universele versterkingsset
- ✓ Standaard dwarsversterkingsset
- ✓ Verankeringsset groot (6 x zelfborende schroeven 12G x 16mm)

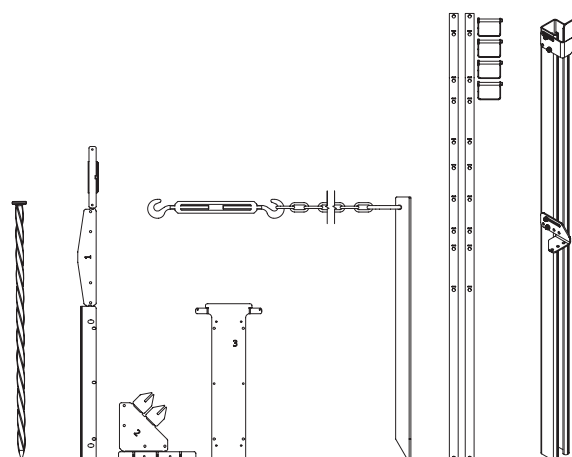

Installatiehandleiding

560mm Vaste Hoogte Keerwanden & Plantenbakken

Scan mij voor de installatievideo!

Scan de code voor de installatievideo
www.straightcurve.info/094



BEKIJK VIDEO



VOORBEREIDING

Controleer of u de juiste paneellengtes hebt en voeg de stukken (1, 2 of 3) samen die nodig zijn voor uw ontwerp. Bouw de plantenbak vanaf een vlakke ondergrond op. Zorg dat de ondergrond waar het product komt te staan, waterpas is. U kunt met de panelen wellicht meerdere combinaties maken die dezelfde afmetingen hebben. Probeer altijd symmetrisch te werken en zoveel mogelijk rechte verbindingen tegenover elkaar te hebben. Zorg voor een goede verdeling van de panelen voor het mooiste resultaat.

Ondanks dat het zelden nodig is, het verzekeren van de basis kan door de gaten aan de onderkant van het paneel. Verzinkte

pennen of bouten (apart verkocht in verband met verschillende toepassingen) kunnen hiervoor worden gebruikt. 400 of 600mm lange panelen hebben twee bevestigingspunten nodig, panelen groter dan 800mm drie. De verbindingstukken zijn niet zichtbaar. De bevestiging zit achter het paneel.

VERBINDINGSMOGELIJKHEDEN

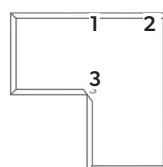

Drie soorten verbindingsmogelijkheden:

1. Rechte verbinding
2. Binnenhoek
3. Buitenhoek

1. VERBINDING VAN RECHTE DELEN

A. BRENG 2 PANELEN BIJ ELKAAR

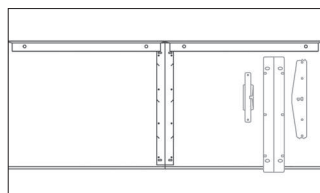

B. BEVESTIG BOVENSTE VERBINDING

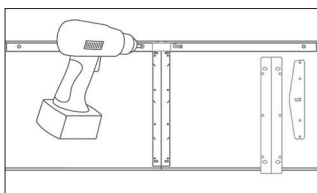

C. BEVESTIG ONDERSTE VERBINDING

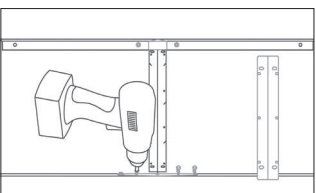

D. BEVESTIG VERBINDING IN HET MIDDEN

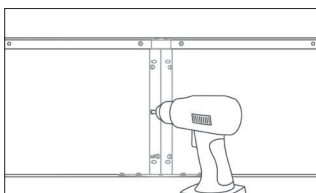

2. BINNENHOEK

A. BUIG HET BOVENSTE VERBINDINGSMATERIAAL OM DEZE TE VORMEN

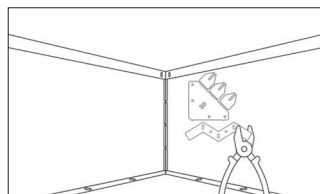

B. BEVESTIG BOVENSTE VERBINDING

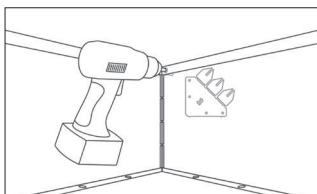

C. BEVESTIG ONDERSTE VERBINDING

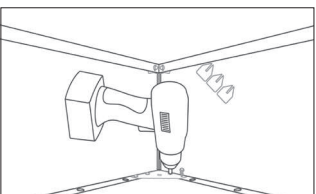

D. BEVESTIG DE BEVESTIGINGSLIPPEN IN HET MIDDEN MET BEHULP VAN EEN HAMER

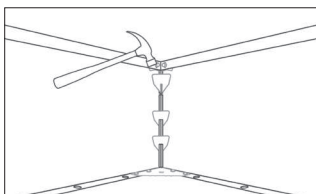

3. BUITENHOEK

A. BRENG BEIDE PANELEN BIJ ELKAAR

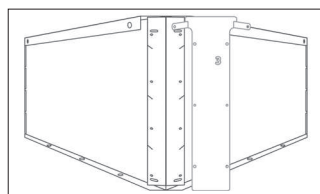

B. BEVESTIG HET DE VERBINDINGEN AAN DE BOVENKANT

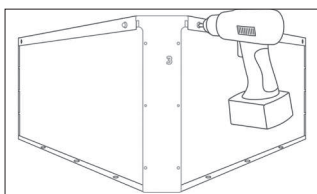

C. BEVESTIG LANGS DE BUITENKANT

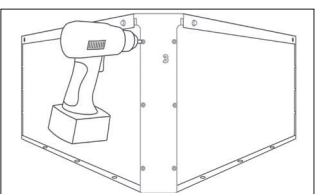

Belangrijk: Producten zijn nooit korter, maar soms iets langer dan aangegeven vanwege fabricagetoleranties. Wees voorzichtig met krappe ruimtes, onze producten kunnen groter zijn dan verwacht.